

Управление образования
КАЗБЕКОВСКИЙ РАЙОН

**Муниципальная модель
профориентационной работы,**
как ресурс воспитания и социализации личности

Модель выпускника

ДОШКОЛЬНОЕ ОБРАЗОВАНИЕ

- имеющий первоначальные представления об основных профессиях района, о современной экономике, первоначальные навыки коллективной работы, умеющий проявлять дисциплину, соблюдать порядок на рабочем месте и бережливо относится к результатам труда относится к результатам труда

НАЧАЛЬНОЙ ШКОЛЫ

- владеющий основами умения учиться, способный к организации собственной деятельности

ОСНОВНОЙ ШКОЛЫ

- ориентирующийся в мире профессий, понимающий значение профессиональной деятельности для человека в интересах устойчивого развития общества и природы

СРЕДНЕЙ ШКОЛЫ

- подготовленный к осознанному выбору профессии, понимающий значение профессиональной деятельности для человека и общества
- мотивированный на образование и самообразование в течение всей своей жизни

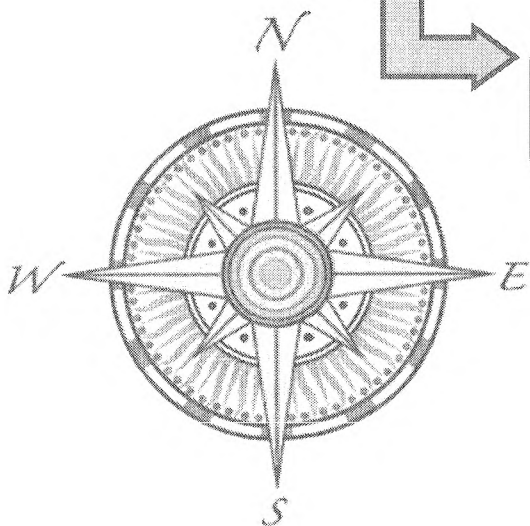

Модель воспитания и социализации обучающихся при получении основного общего образования

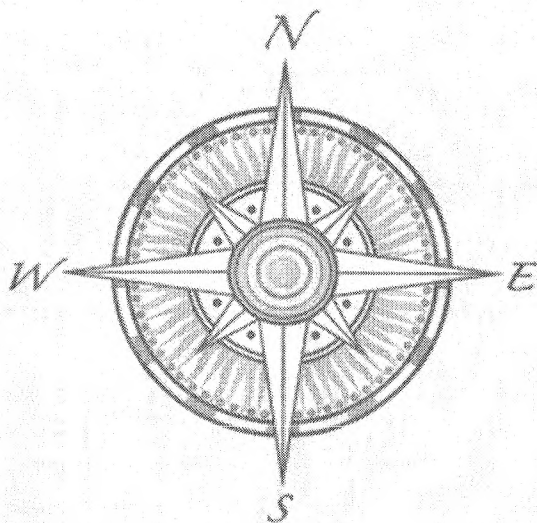

Модель направлена на формирование готовности обучающихся к выбору направления своей профессиональной деятельности в соответствии с личными интересами, индивидуальными особенностями и способностями с учетом потребностей рынка труда.

Школа в соответствии со стандартами должна сформировать такое образовательное пространство, поле профессиональных и социальных проб, где каждый сможет попробовать себя в разных сферах деятельности и иметь практическую возможность сделать выбор

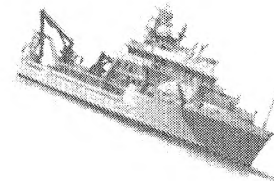
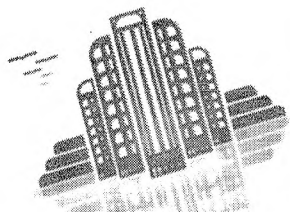
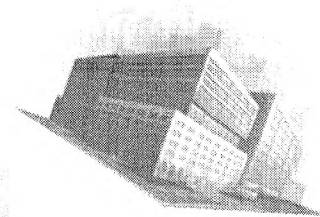
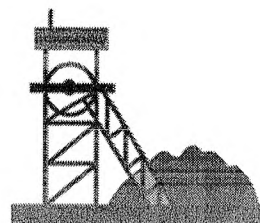
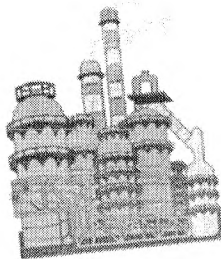
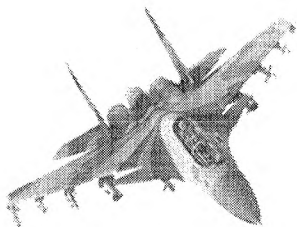

ПСИХОЛОГО-
ПЕДАГОГИЧЕСКОЕ
СОПРОВОЖДЕНИЕ

УЧЕБНЫЙ
ПЛАН

ПРОГРАММА ВНЕУРОЧНОЙ
ДЕЯТЕЛЬНОСТИ

ОСНОВНАЯ ОБРАЗОВАТЕЛЬНАЯ ПРОГРАММА

ПРОГРАММА
ВОСПИТАНИЯ
И СОЦИАЛИЗАЦИИ

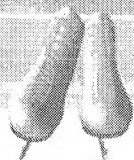
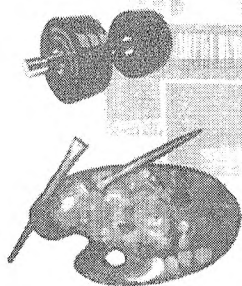
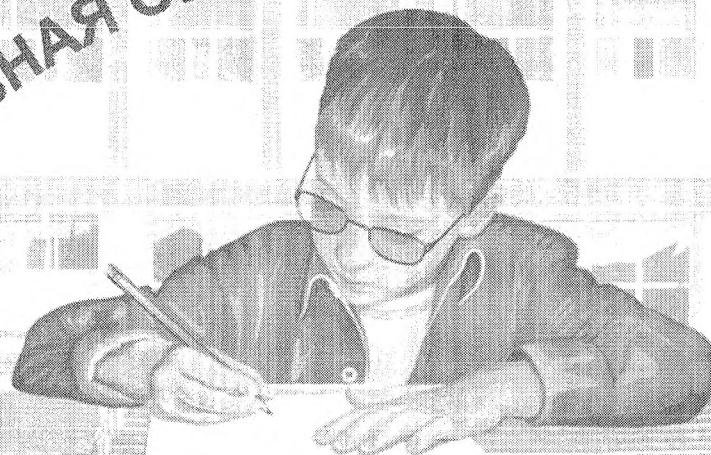

ТРЕБОВАНИЯ К РЕЗУЛЬТАТАМ :
ГОТОВНОСТЬ И СПОСОБНОСТЬ К САМОРАЗВИТИЮ И ЛИЧНОСТНОМУ
САМООПРЕДЕЛЕНИЮ

ПРОБЕЛЫ в профориентационной работе

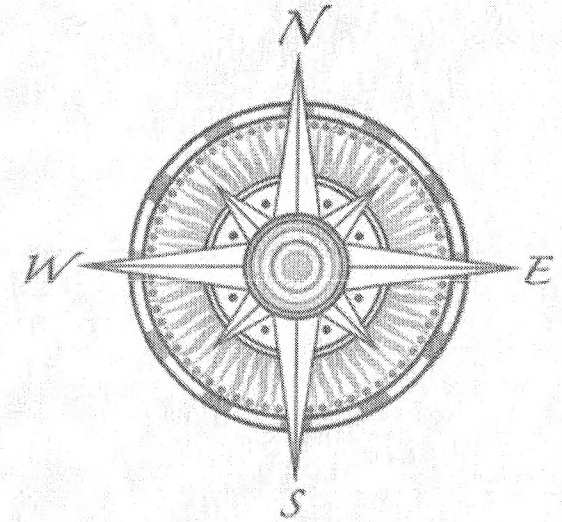

- ✓ несогласованность действий всех субъектов профориентационной работы;
- ✓ сформированная педагогическая установка на организацию профориентационной работы, направленной только на ориентацию и подготовку выпускников школы к поступлению в ВУЗы;

- ✓ отсутствие единой системы, обеспечивающей процессы педагогического сопровождения профессиональной ориентации, профессионального становления и развития обучающихся

Муниципальная модель профориентационной работы

ЦЕЛЬ-обеспечить развитие системы профориентационной работы в соответствии с потребностями рынка труда

ЗАДАЧИ

- ✓ *концентрация ресурсов территории по профориентационной работе с обучающимися*
- ✓ *обеспечение взаимодействия и согласованности в профориентационной работе учреждений системы образования и работодателей, учреждений, общественных организаций*
- ✓ *развитие профильного обучения учащихся общеобразовательных*

учреждений

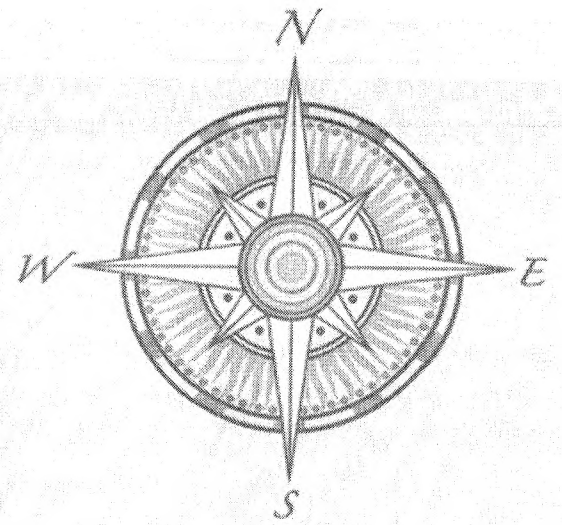

✓ формирование готовности учащихся к осознанному профессиональному самоопределению и профессиональной адаптации.

Субъекты модели профориентационной работы

- ✓ общеобразовательные учреждения
- ✓ учреждение дополнительного образования и созданный на его базе Кабинет профориентации
- ✓ учреждения профессионального образования
- ✓ предприятия и организации
- ✓ Центр занятости
- ✓ средства массовой информации

Мотивация обучающихся на получение педагогических и агротехнологических профессий

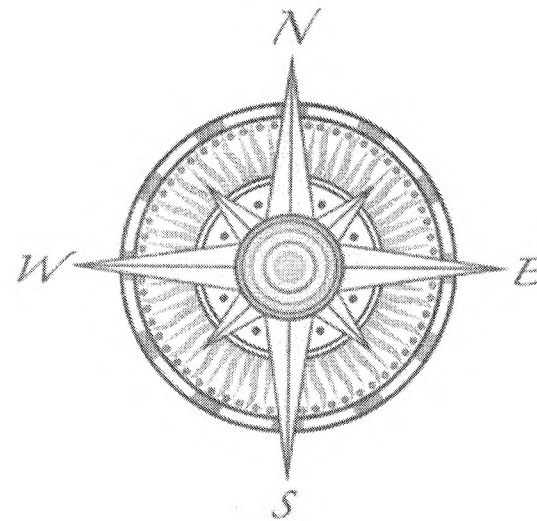

Введение в профессиональную деятельность педагога и работника АПК

Создание условий для осознанного выбора учащимися будущей профессии и возможности реализации собственных жизненных планов

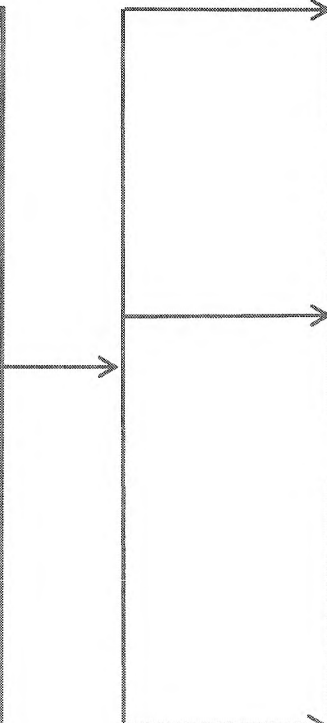

Введение в педагогику и АПК

Социальные проекты

Информирование о педагогических и агротехнологических профессиях.
Целевое обучение

Муниципальная модель профориентационной работы

*Профориентация – это
мощный ресурс воспитания и
социализации личности,
который зачастую мы используем не
в полной мере.*

*Ребенок, осознающий через интерес,
выбор своей профессии положительно формирует
свою траекторию развития в обществе,
он понимает ценность труда*